

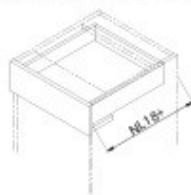

- Плавное открывания с технологией Push-to-open
- Быстрая и простая сборка/демонтаж ящика
- Регулировка по высоте 0~+3 мм
- Регулировка по ширине ±1,5 мм
- Регулировка по глубине ±2 мм
- Динамическая нагрузка 40 кг

Необходимое пространство в корпусе



NL – Длина ящика

## Информация о комплекте

1	Направляющие левые/ правые (без фиксатора)		
NL	для ЛДСП 16 мм	шт	н/у
300mm	FRM0333.PR30	10	
350mm	FRM0333.PR35	10	
400mm	FRM0333.PR40	10	
450mm	FRM0333.PR45	10	
500mm	FRM0333.PR50	10	
550mm	FRM0333.PR55	10	

В комплекте	
	Фиксатор #10-1 левый, правый

## Основные компоненты

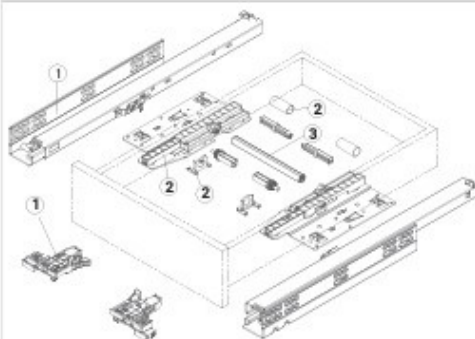

## 2 Артикул № FRM0333.RF

	Адаптер Push-to-open
	Крепеж
	Крепления синхронизатора

## 3 Артикул № FRM0333.R1100

	Штанга синхронизатор (стабилизации широких баз)
	LW - ширина ящика до 1400мм
	Распил: LW - 240mm

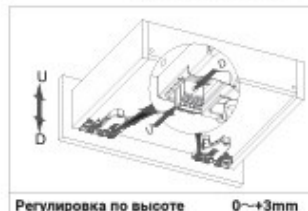

\* Регулировка по ширине ±1,5 мм, при условии, что ширина ящика находится в пределах допуска.

## Установочные размеры

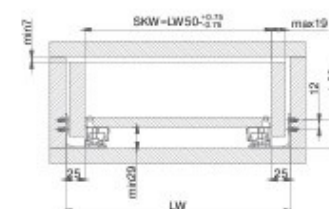
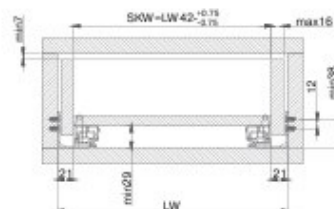
 Монтаж и распил для ЛДСП 16мм  
 LW=Внутренняя ширина корпуса  
 SKW=Внутренняя ширина ящика

## Присадка направляющих

## Установочные размеры ящика (мм)

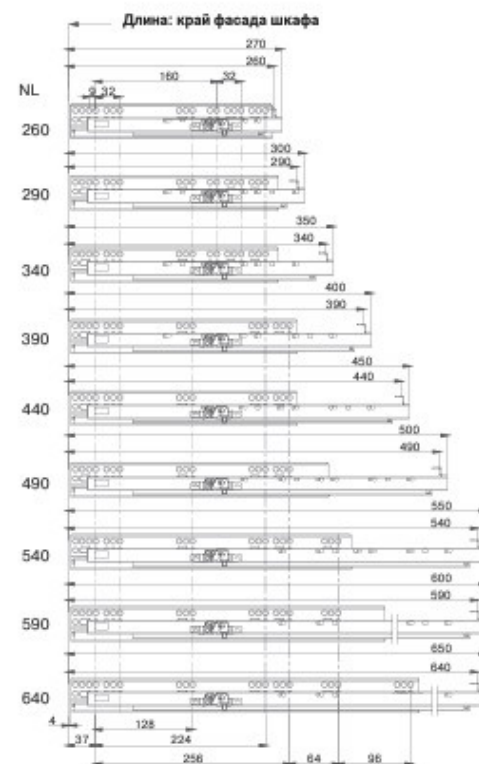
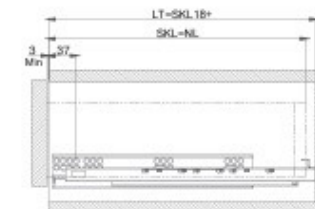
 SKL Drawer length SKL Длина ящика  
 LT Внутренняя длина шкафа (минимум)

## Присадка ящика

